



**USM**

**CREATIVITÀ**  
**CREATIVITÀ**

**abitare**

abitare-arredamenti.ch



## UN'ICONA MODULARE, DAL 1965

USM Haller nasce dall'architettura e ne conserva il DNA: una struttura essenziale composta da sfere, tubi in acciaio e pannelli che genera un sistema aperto, preciso e senza tempo.

La sua forza è nella modularità: **un principio costruttivo che consente configurazioni praticamente infinite**, adattabili a ogni scala e funzione, dagli interni domestici agli spazi pubblici.

Più che arredo, è un sistema che combina **estetica, durata e sostenibilità**, pensato per evolvere nel tempo senza perdere valore.

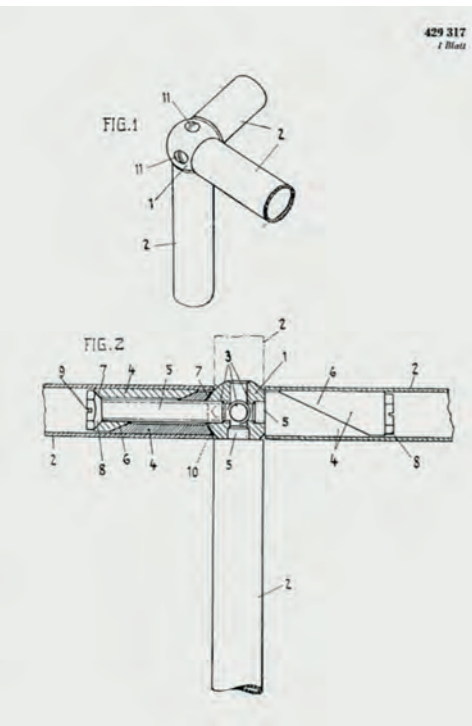



# LE RAGIONI DEL **SUCCESSO** DI USM

## Costruire possibilità a prova di futuro:

I valori fondamentali dell'azienda USM Haller sono profondamente radicati e contraddistinguono ogni aspetto di quello che fa, dalla realizzazione di mobili alla costruzione di relazioni.



### Estetica senza tempo

Inventato agli inizi degli anni Sessanta da Fritz Haller, architetto e precursore della moderna edilizia industriale, il sistema USM Haller è caratterizzato da un design intramontabile che si integra armoniosamente nell'architettura degli edifici.



### Un design in evoluzione

L'arredamento di USM non è statico. Per adattarsi a nuove esigenze di utilizzo, dopo anni può essere riconfigurato con modifiche dimensionali o funzionali. I nuovi componenti sono sempre compatibili con i prodotti del sistema USM Haller precedenti.



### Modularità degli elementi di arredo

Grazie al suo design modulare unico, il sistema USM Haller è adatto a ogni esigenza di arredo



### Robustezza e lunga durata

Prodotto con la stessa elevata qualità di quando fu inventato 60 anni fa, il sistema USM Haller si basa su una struttura portante unica fatta da un'intelaiatura di tubi cromati uniti da snodi a sfera ed elementi termolaccati, che creano un arredo dallo stile intramontabile e dalla comprovata durata.



### Adattabilità e innovazione

Grazie alla grande facilità di montaggio/smontaggio, l'arredamento USM può adattarsi all'infinito ai rapidi cambiamenti delle dotazioni tecniche. Possibilità di retrofit in qualsiasi momento.



### Impatto ecologico ridotto

Le strutture robuste, eleganti e compatte, ottenute con una qualità costruttiva esemplare e la scelta dei migliori materiali, dimostrano la grande attenzione di USM per la tutela del più prezioso degli spazi: il nostro pianeta.



### Bassi costi di utilizzo

La straordinaria durata e l'incredibile adattabilità dei sistemi USM Haller, così come la possibilità di riconfigurare all'infinito l'arredo indipendentemente dalla funzione iniziale, garantiscono bassi costi di utilizzo nel tempo.



### Sviluppo sostenibile e standard HQE

USM è stata la prima azienda in Europa a essere insignita della certificazione internazionale Greenguard creando arredi in linea con le direttive ambientali sull'edilizia. Dal 2018, USM Haller e USM Kitos M hanno ottenuto la certificazione Cradle to Cradle®.



Inquadra il QR code per approfondire il sistema modulare USM Haller.

**Scarica i cataloghi ufficiali**, approfondisci le specifiche tecniche, **accedi allo shop online** e configura il mobile dei tuoi sogni.



# DA CONTENITORE A ELEMENTO ARCHITETTONICO

USM Haller supera il concetto di mobile contenitore e diventa **strumento di progetto**.

La sua **struttura modulare permette di definire lo spazio**: creare partizioni leggere, filtri visivi, quinte attrezzate e sistemi divisori che organizzano l'ambiente senza chiuderlo.

Elementi aperti e chiusi si combinano per **generare architetture flessibili, capaci di adattarsi ai cambiamenti d'uso e alle esigenze contemporanee**.







# INCONTRO, PAUSA, RELAZIONE

USM Haller si adatta perfettamente agli **spazi collettivi**: aree lounge, zone break, ambienti informali.

Configurazioni basse, sedute integrate, superfici di appoggio e contenimento definiscono **luoghi flessibili, dove lavoro e socialità si incontrano**.

**Il sistema diventa infrastruttura** dello spazio condiviso, capace di evolvere insieme ai nuovi modi di vivere l'ufficio.





## AREE MODULARI

Elementi di design di qualsiasi dimensione per creare spazi, facilmente regolabile in qualsiasi momento.

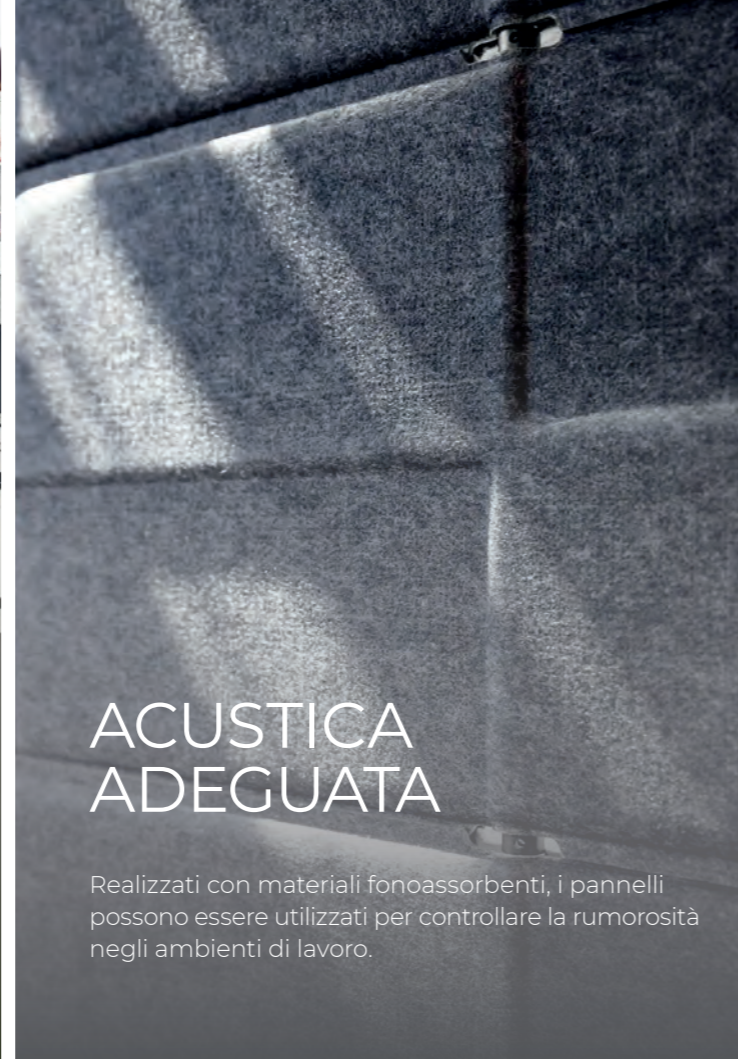

## ACUSTICA ADEGUATA

Realizzati con materiali fonoassorbenti, i pannelli possono essere utilizzati per controllare la rumorosità negli ambienti di lavoro.



## PIÙ PRIVACY

I pannelli per la privacy USM possono essere fissati lateralmente o longitudinalmente sulle scrivanie USM e creano la privacy necessaria suddividendo gli uffici collaborativi in aree distinte.

# ARCHITETTURA CHE ASSORBE IL SUONO

Grazie ai nuovi pannelli **Soft Panel**, ai pannelli perforati ed ai pannelli **Privacy Panels**, USM Haller contribuisce al controllo del rumore negli ambienti contemporanei.

Le strutture non solo organizzano lo spazio, ma **migliorano la qualità percettiva: riducono la riverberazione e creano ambienti più confortevoli per il lavoro e la concentrazione.**



# UN **TOCCO SOFT** PER IL CLASSICO DEL DESIGN



USM Haller  
**Soft Panel**

Grazie a **pannelli perforati** ed **elementi acustici integrabili**, USM Haller contribuisce al **controllo del rumore** negli ambienti contemporanei.

Le strutture non solo organizzano lo spazio, ma **migliorano la qualità percettiva**: riducono la riverberazione e **creano ambienti più confortevoli per il lavoro e la concentrazione**.

Un sistema che risponde alle esigenze degli spazi open e ibridi.





## LA NATURA INTEGRATA NEL SISTEMA

USM Haller ha progettato **una soluzione** dedicata alle piante, **pensata per portare il verde negli spazi** in cui viviamo e lavoriamo ogni giorno. Versatile e adattabile, questo sistema si inserisce con facilità in contesti diversi: dagli uffici ai ristoranti, dai negozi dei musei agli ospedali, fino agli spazi pubblici. Il risultato è **un ambiente più piacevole e una migliore qualità della vita**.

Il sistema per piante si integra perfettamente anche nelle strutture USM Haller già esistenti, grazie alla possibilità di sostituire o aggiungere semplicemente i componenti necessari.





## I BENEFICI DEL VERDE INTEGRATO

### *Miglioramento del benessere e della salute*

Le piante trasmettono un senso di sicurezza e comfort, purificando l'aria interna e rilasciando ossigeno.

### *Aumento della produttività e riduzione dello stress*

In un ufficio arricchito dal verde, i dipendenti lavorano in modo più sano; la presenza di piante aiuta a ridurre lo stress e favorisce la concentrazione.

### *Regolazione del microclima*

L'integrazione del verde aiuta a regolare l'umidità degli ambienti interni, rendendoli più piacevoli.





## VERDE OLIVA

**Eleganza senza tempo** con il nuovo Verde Oliva. Un classico del design si rinnova con una nuance raffinata e versatile. Scegli il Verde Oliva per il tuo prossimo progetto di arredamento e scopri come questa nuova tonalità **riesce a dare vita a spazi eleganti e raffinati**.

Pochi altri colori sono versatili come il verde oliva. Con il suo **perfetto equilibrio tra toni caldi e freddi**, questo verde si integra perfettamente in qualsiasi ambiente e si abbina egregiamente con gli altri colori, creando combinazioni più classiche o più eccentriche. Il verde oliva risplende in tutte le condizioni di luce.

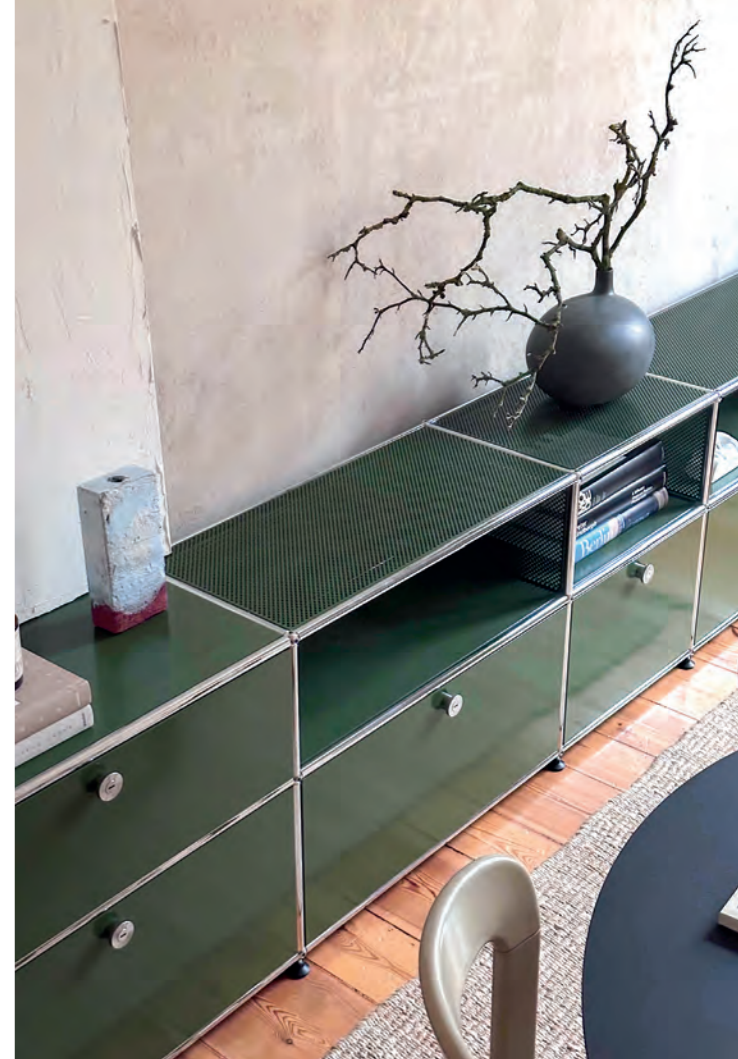



## Ripensare, Riprogettare, Rivalorizzare:

Questo è il principio alla base della sostenibilità dei nostri prodotti.

I mobili USM sono compagni affidabili, pensati per durare nel tempo e accompagnarvi per tutta la vita, di generazione in generazione.

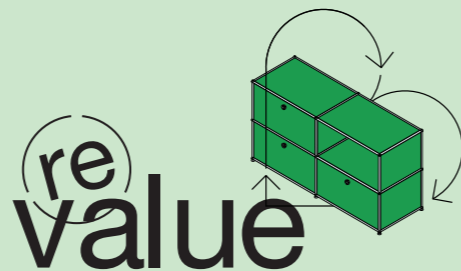
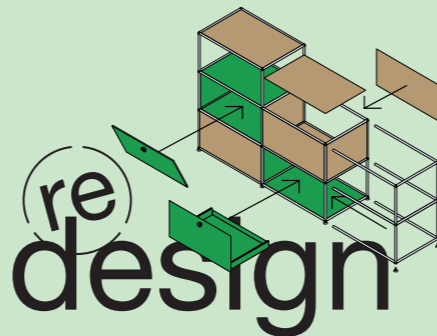
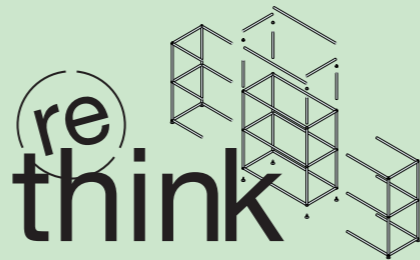

## DA ARCHIVIO A **SISTEMA DINAMICO**

Nato come soluzione per l'archiviazione, **USM Haller si trasforma nel tempo.**

**I moduli esistenti possono essere riconfigurati, ampliati o ridotti:** da contenitori per classificatori a librerie, pareti divisorie, sedute, sistemi espositivi o elementi architettonici.

**Un investimento duraturo che cresce e si adatta,** seguendo l'evoluzione degli spazi e delle esigenze.

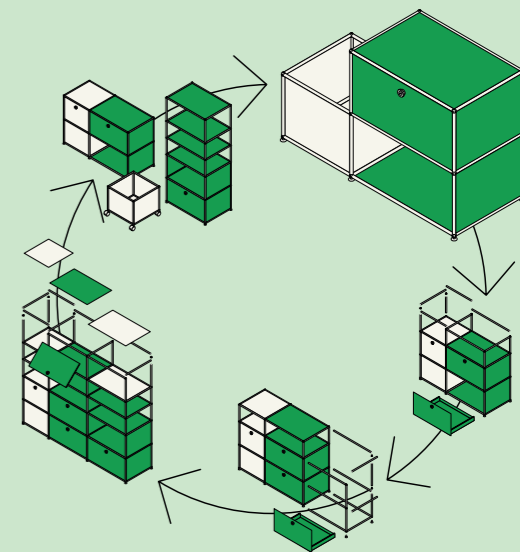

# DATE VITA ALLA **VOSTRA VISIONE:** IL CONFIGURATORE USM HALLER

Non limitatevi a immaginare il vostro mobile ideale: **progettatelo voi stessi sin da ora!**  
Grazie al configuratore online, potete dare forma virtualmente a quasi tutti i mobili USM secondo i vostri desideri.

## CON POCHI CLICK POTRETE:

- **Personalizzare** le dimensioni e scegliere tra i 14 colori iconici USM
- **Adattare** il design alle condizioni reali del vostro spazio
- **Scaricare** il progetto come modello 2D o 3D



Scansiona  
il codice QR  
per utilizzare  
il configuratore

# **ABITARE**, AL SERVIZIO DEI PROGETTISTI

Nel panorama dell'interior design contemporaneo, la capacità di fondere visione architettonica e precisione tecnica è ciò che trasforma uno spazio in un'esperienza. **Abitare Arredamenti**, forte di una **competenza cinquantennale** nell'arredo di design per interni ed esterni, si pone come il **partner strategico ideale per gli studi di architettura** e i professionisti del settore.

In qualità di **rivenditori ufficiali dei più prestigiosi marchi di design**, garantiamo l'accesso alle migliori soluzioni internazionali, che integriamo con la nostra eccellenza produttiva. Grazie alla nostra **falegnameria interna**, uniamo infatti la qualità dei grandi brand alla flessibilità del su misura: non siamo solo fornitori, ma **consulenti tecnici pronti a supportare gli architetti** in ogni fase, suggerendo soluzioni sartoriali che rispondano a precise esigenze estetiche e funzionali.





# losone

via locarno 84  
091 857 70 31



# giubiasco

via baragge 13d  
091 857 70 33



ICF

ALBED

atelier  
ALINEA

arper

schönbuch.

BALERI ITALIA

bico  
OF SWITZERLAND

COSQLIS®

RIVA1920

FRITZ HANSEN

CRASSEVIG

Royal  Botania

Cassina

création baumann

horgenglarus

FLUXFORM



Miele

SOVET  
ITALIA

FOSCARINI



THONET

 LUMINA

wogg.

KETTAL

THUT MÖBEL

lapalma

Molteni & C

WALTER KNOLL

Mox

Montana

NEMO

ligne roset®

mdf italia

tossa

OPINION CIATTI®

RUCKSTUHL

zanotta